



Transportbilar

Crafter





*Jag behöver en tålig motor
för korta körningar.*



*Ett vagnparkssystem
som gör att jag kan hålla
koll på alla fordon.*

Crafter. En ny dimension.

Hur bygger man den perfekta transportbilen?

Vi frågade några av våra kunder från olika branscher.

Deras varierande svar och förslag har varit viktiga i vår produktutveckling.



*En låg lasttröskel gör
det enklare att lasta.*



En bekväm och säker arbetsmiljö för våra medarbetare



Jag behöver fyrhjulsdrift för att komma fram.



Jag behöver utrymme för en hel verkstad.

Innehåll

- 06 Interiör och komfort
- 08 Drivning och växellådor
- 12 Kostnadseffektivitet
- 14 Förarassistans och säkerhetssystem
- 20 Modellvarianter
- 22 Crafter Skåp
- 30 Crafter Flak
- 36 Crafter Chassi
- 38 Påbyggnad och specialvarianter
- 40 Färger, däck, fälgar och sätesklädsel
- 42 Modellvarianter
- 43 Utrustning
- 47 Måttritningar
- 54 Allmän information
- 55 We Connect

Redo för de svåraste uppdragen.

- Många smarta lösningar
- Mer praktisk, ekonomisk och innovativ än någonsin
- Klassledande egenskaper



1) Tillval mot merkostnad. Bilen på bilden är extrautrustad.
Kontakta din Volkswagen-återförsäljare för information om utrustningsalternativ.



Bekväm förarplats.

- Första transportbil med AGR-certifierat ergoComfort-säte¹⁾
- Flest förvaringsmöjligheter samt många anslutningsmöjligheter
- LED-belysning invändigt i förarutrymmet
- Första transportbil med uppvärmd läderklädd multifunktionsratt¹⁾
- Första transportbil med 230 V-uttag (300 W)¹⁾

Imponerande lastförmåga.

- Största lastrumshöjd upp till 2196 mm
- 1311 mm bred skjutdörrsöppning
- LED-belysning i lastutrymmet som tillval
- Hög lastförmåga med framhjulsdraft
- Upp till 18,4 m³ lastvolym

Stort urval av drivlinor.

- Även framhjulsdraft för maximal lasthöjd
- Första transportbil med 8-stegad automatlåda till alla drivlinevarianter: Framhjulsdraft, bakhjulsdraft och 4MOTION fyrhjulsdraft
- Enhet för extra generator eller kylkompressor¹⁾
- HVO100-kompatibla motorer för upp till 90 % reduktion av koldioxidutsläppen

Mer ekonomisk.

- Hög andrahandsvärde
- Låg bränsleförbrukning
- Låga underhållskostnader

Uppkopplade tjänster.

- Kundenspecifik funktionskontrollenhet (för påbyggnad och anpassning)¹⁾
- Vagnparkshantering online med Fleet Connect¹⁾
- We Connect mobila online-tjänster¹⁾

Säkrare och bekvämare körning.

- Första transportbil i sin klass med multi-kollisionsbroms som standard
- Första transportbil med "Front Assist" med City "Emergency Braking System"¹⁾
- Adaptiv farthållare ACC¹⁾
- Första transportbil med elektromekanisk servo-styrning som standard
- Första transportbil med sensor för sidoskydd¹⁾
- Varning vid körfältsbyte, "Lane Assist"¹⁾
- Första transportbil med sensor för döda vinkeln med varning för bakomvarande fordon¹⁾
- Första transportbil med släpvagnsstabilisator¹⁾
- Första transportbil med "Park Assist"¹⁾
- Första transportbil med LED-strålkastare¹⁾

Förtroendeingivande lastsäkring.

- Första transportbil med universalbotten från fabrik¹⁾
- Lastutrymme utformat för flexibelt hyllsystem
- Nytt tak-/lastgaller i innertak¹⁾
- Upp till 14 lastöglor



1) Tillval mot merkostnad. 2) 2015 fick ergoComfort-sätet utmärkelsen och sigillet för "Kampanj för hälsosammare ryggar" av "German Association of Back Training Facilities (BdR e.V.)". Bilen på bilden är extrautrustad. Kontakta din lokala Volkswagen-återförsäljare för mer information om utrustningsalternativ.

Funktionell arbetsplats.

Ypperlig komfort och flexibel förvaring förenklar vardagen. Crafter är också förberedd för anpassning och påbyggnad. Som enda transportbil erbjuder Crafter nu också fjädrande säten och uppvärmd multifunktionsratt som tillval.

Förvaringsutrymmen.

- A Öppet förvaringsutrymme, bestående av tre separata delar
 - B Stabil mugghållare
 - C Största handskfacket i sin klass
 - D Fack för diverse prylar
 - E Förvaringsutrymme i dörrarna för flaskor (1.5 l)
- Två nya förvaringsutrymmen i innertaket som erbjuder rejält med utrymme (se bild här intill)¹⁾

Anslutningar.

- F Knappsats för påbyggnad¹⁾
- G USB-portar för att ladda mobilenheter
- H Handsfree-utrustning för mobiltelefoner med Bluetooth-anslutning (i kombination med alla radio- och navigationsenheter)
- I 12 V-uttag
230 V-uttag (300 W) för att ladda verktygsbatterier och bärbara datorer (visas ej i bild)¹⁾

Komfort.

- J Uppvärmd läderklädd multifunktionsratt¹⁾
- K Mycket smala A-stolpar för att ge bästa möjliga runtomskikt.

Förbättrad säteskomfort.

Sätena i Crafter erbjuder ypperlig komfort. Komfortsätena har, utöver justering av ryggstöd och längdjustering, justering av sitthöjden och sittedjupet, ett armstöd (på insidan) tillsammans med tvåstegs svankstöd. Komfortsäte "Plus"¹⁾ utökar möjligheterna med ett andra armstöd tillsammans med fyrstegs, elektriskt svankstöd. ergoComfort fjädrande säte¹⁾ (se illustration) och ergoActive fjädrande säte¹⁾ är ytterligare alternativ.



Nu med AGR-certifierat fjädrande ergoComfortsäte.¹⁾

ergoComfort fjädrande säte.¹⁾

- 1 Fjädrande säte med viktjustering
- 2 Justerbart i längdled
- 3 Justerbar säteshöjd
- 4 Justerbart sättdjup
- 5 Justering av sätets lutning
- 6 Justering av ryggstöd
- 7 Elektriskt svankstöd med 4 lägen
- 8 Justering av nackstöd
- 9 Justering av armstöd



Bästa möjliga skydd för ryggen mot stötar från ojämna vägar genom 20 olika inställningar. Kombinationen av manuella och elektriska justeringar gör det möjligt med kontinuerlig anpassning enligt riktlinjer från kampanjen för hälsosammare ryggar.²⁾ Sättesvärme och massagefunktion finns också som tillval.

TDI – Pålitliga och effektiva dieselmotorer

Motorerna har utvecklats speciellt för de krav som ställs av transportbilar med långa serviceintervaller och hög prestanda. Fordonet klarar därför långa körsträckor, effektivitet och pålitlighet även med extremt påfrestande användning som vid leveranskörningar. Alla motorer har övertygande låg bränsleförbrukning och är godkända för bränslet HVO100.³

■ 2,0 I TDI (75 kW, 300 Nm)

Framhjulsdraft
Bränsleförbrukning vid blandad körning: från 8,3 l/100 km
CO₂ utsläpp vid blandad körning: från 217 g/km¹⁾

■ 2,0 I TDI (103 kW, 360 Nm)

Framhjulsdraft, fyrhjulsdraft
Bränsleförbrukning vid blandad körning: från 8,5 l/100 km
CO₂ utsläpp vid blandad körning: från 224 g/km¹⁾

■ 2,0 I TDI (130 kW, 410 Nm)

Framhjulsdraft, bakhjulsdraft²⁾ och 4MOTION fyrhjulsdraft
Bränsleförbrukning vid blandad körning: från 8,9 l/100km¹⁾
CO₂-utsläpp vid blandad körning: från 232 g/km¹⁾

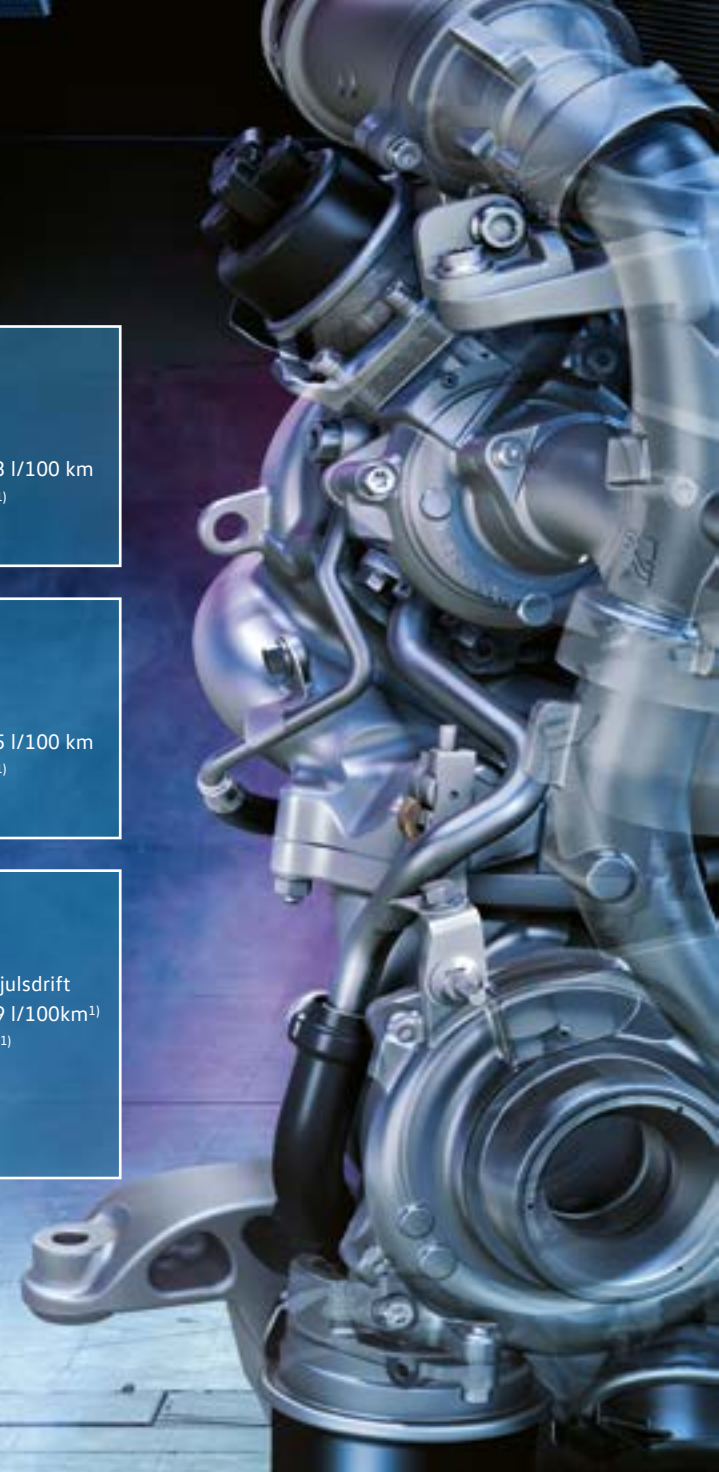

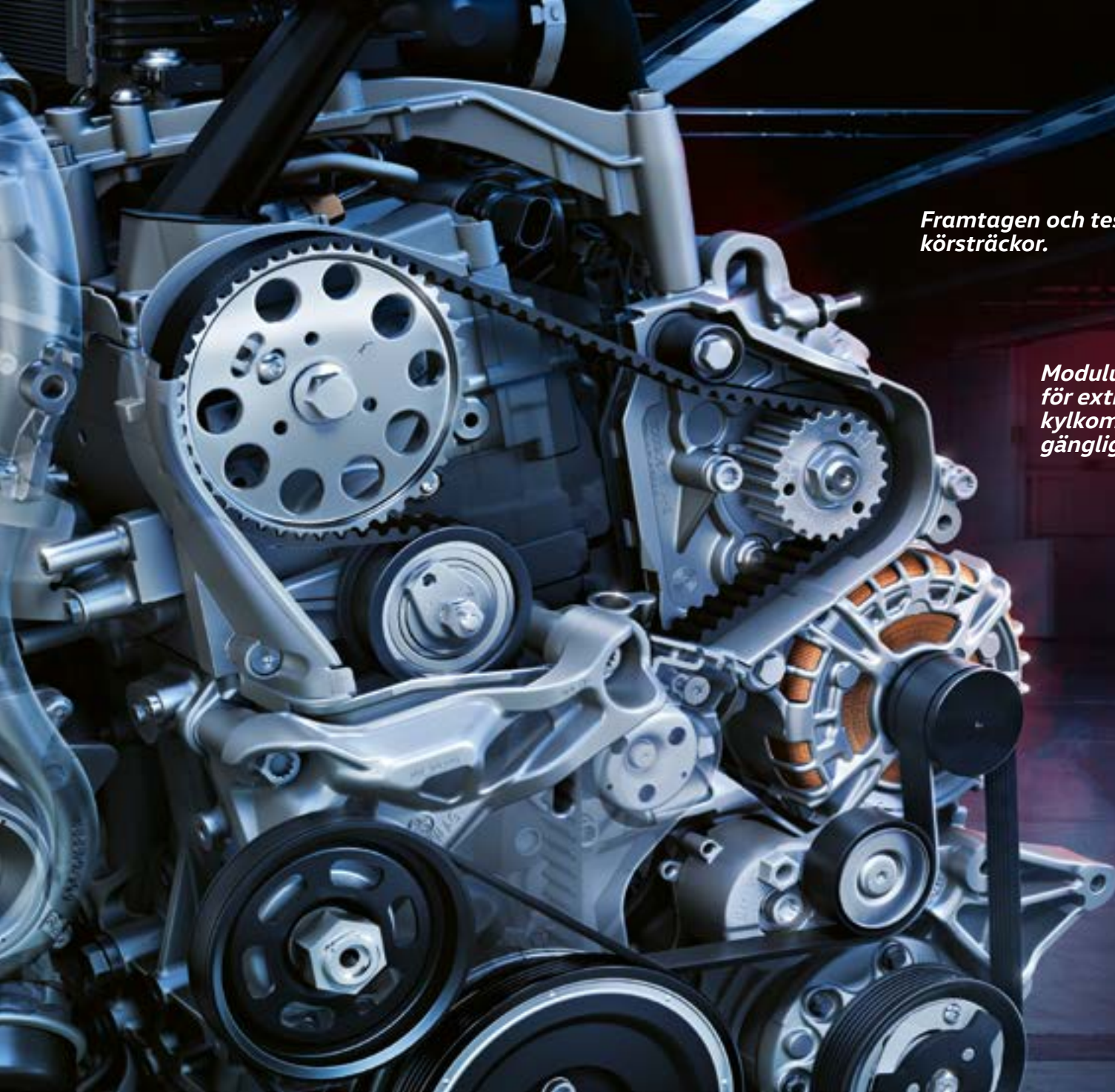

Framtagen och testad för långa körsträckor.

Moduluppbyggda enheter för extra generator eller kylkompressor finns tillgängliga från fabrik.

Slitstarka och värmetåliga komponenter.

Effektiv körning med långa serviceintervaller.

TDI

Oslagbar bredd: Två växellådor. Tre motorer. Och alla kan kombineras med varandra.

Den 8-stegade automatlådan kan kombineras med tre olika drivlinor. Den är speciellt kalibrerad för Crafters köregenskaper, vilket gör körningen både bekväm och bränslesnål.

Framhjulsdrift.



Högsta lastförmåga
Hög släpvagnsvikt på upp till 3,0 ton
100 mm lägre lasttröskelhöjd och instegshöjd
Högsta lasthöjd
Tvärmonterad motor fram



Bakhjulsdrift.



Hög släpvagnsvikt på upp till 3,5 ton
Liten vänddiameter
Maximal lastförmåga
Bästa väggrepp vid tung last
Längsmonterad motor fram



4MOTION fyrhjulsdrift.



Pålitligt väggrepp
Säker hantering
Bästa spårstabilitet
Hög släpvagnsvikt på upp till 3,0 ton
Tvärmonterad motor fram



75 kW-motor

6-växlad manuell växellåda

103 kW-motor

6-växlad manuell växellåda/
8-stegad automatlåda

130 kW-motor

6-växlad manuell växellåda/
8-stegad automatlåda

120 kW-motor

6-växlad manuell växellåda/
8-stegad automatlåda
(Endast möjlig för Crafter 35 N2, 50 och 55)

103 kW-motor

6-växlad manuell växellåda

130 kW-motor

6-växlad manuell växellåda/
8-stegad automatlåda





Kostnadseffektiv körning tack vare kvalitet i alla detaljer.

Kvalitet in i minsta detalj gör Crafter mer effektiv än någonsin tidigare. Med gediget konstruktionsarbete och långsiktigt hållbar kvalitet hålls underhållskostnaderna nere. Effektiva motorer kombinerade med lågt luftmotstånd gör Crafter till en investering som lönar sig.



■ Gediget utvecklingsarbete.

■ Låga underhållskostnader.

Crafter utmärker sig genom sin pålitlighet. Detta är resultatet av gediget utvecklingsarbete i kombination med långsiktig hållbar kvalitet i alla komponenter. Det ger långa underhålls- och serviceintervaller, vilket minskar antalet verkstadsbesök.

■ Högt andrahandsvärde.

Crafter har de bästa förutsättningar för att ge ett bra andrahandsvärde, då det är dags att utrangera fordonet från vagnparken.

■ Låg bränsleförbrukning.

Effektiva TDI-motorer och de bästa aerodynamikvärdena i klassen lägger grunden för lägre bränsleförbrukning.



AUTO
HOLD





Ett steg före med Crafters omfattande förarassistanssystem.



Side Assist.



Trailer Assist.

P **Side Assist**¹⁾ Sensorer övervakar fordonets alla sidor och varnar både med ljud och med meddelanden på färdatorn om bilen kommer för nära stolpar, väggar eller fotgängare.

🕒 **Elektromekanisk Servotronic servostyrning** Hastighetsberoende styrning med automatisk återgång av ratten. Ger överlägsen kontroll och precision i styrningen, på ett sätt som tidigare inte varit tillgängligt för transportbilar.

P **Trailer Assist.** Systemet kan automatiskt manövrera fordon med släp in i parkeringsfickor (parallell parkering), och gör det också enklare att backa rakt med större precision. Föraren behöver bara lägga i backen, trycka på knappen för parkeringsassistans och ange riktningen för släpet genom ytterbackspjels styrknapp och sedan överlåta rattandet till bilen själv.

1) Inom systemets begränsningar. Bilarna på bild är extrautrustade. Kontakta din lokala Volkswagen-återförsäljare för mer information om utrustningsalternativ.

Innovativ assistans.



 **Adaptiv farthållare ACC.**¹⁾ Anpassar fordonets hastighet automatiskt till hastigheten hos fordonet framför och behåller avståndet inställt av föraren. Samtidigt behålls den inställda grundhastigheten. Inkluderar Front Assist.





 **Lane Assist**¹⁾ Aktiv styrhjälp om bilen håller på att lämna sin körbana utan att blinkers aktiveras. Föraren kan även varnas med ljud och symboler.



 **Rear Traffic Alert**¹⁾ Varnar för bakomvarande fordon vid backning ut från parkeringsplats, eller om ett annat fordon kommer för nära. Om föraren inte reagerar kan systemet ta över och bromsa automatiskt för att minimera effekten av en eventuell kollision.



 **Sidovindsassistent**¹⁾ En underfunktion till det elektroniska stabiliseringsprogrammet (ESC), som assisterar vid starka kastvindar i sidled, genom att bromsa hjulen individuellt om det krävs för att bilen ska behålla kursen (standard).

 **“Front Assist” med City Emergency Brake.**^{2) 1)} Detta system använder radar för att känna av kritiska avstånd till framförvarande bil vid körning i stadstrafik och minskar stoppsträckan. I farliga situationer varnar systemet föraren med hjälp av optiska och akustiska signaler samt med en varningsryck i bromsarna.



P **Park Assist**¹⁾ Hanterar flerstegsparkering in i parkeringsfickor. När backvaxeln är ilagd, tar fordonet automatiskt kontroll över styrningen. Föraren behöver bara hantera växelspak, gas och broms.



H **Helljusassistent.** Systemet kopplar automatiskt om till halvljus när det egna fordonet närmar sig ett annat fordon, eller vid möte. Vid hastighet över 60 km/h och i fullständigt mörker, slås helljuset på automatiskt.

Övrigt

Varning för döda vinkeln¹⁾ Sensorn för döda vinkeln varnar föraren genom blinkande LED-ljus i backspeglarna om föraren försöker byta till fil där det redan finns ett fordon.

Side Assist. Sensorer övervakar fordonets sidor och varnar både med ljud och med meddelanden på färddatorn om bilen kommer för nära stolpar, väggar eller fotgängare.

REAR VIEW **Backkamera**¹⁾ Ger en tydlig bild av området bakom bilen på radio- eller navigations-systemets skärm, för att underlätta parkering.

Farthållare Håller hastigheten konstant (kan aktiveras från ca 30 km/h).

Däckkontroll¹⁾ Varnar när lufttrycket sjunker i något däck och ger en uppmaning till föraren att kontrollera däcktrycket så snart som möjligt.

Trötthetsvarning¹⁾ Använder visuella signaler och varningsljud för att rekommendera föraren att ta en paus. Aktiveras om systemet registrerar avvikelser från det normala körmönstret.

Vägskyltar⁴⁾ Känner av vägskyltar och visar information om trafiksituationen på färddatorn.

Dimljus med integrerade kurvlyjus Säkerställer sikten under besvärliga väderförhållanden. Strålkastaren närmast hörnet lyser upp sidan av vägen vid sväng.

OFF ROAD **Hill Descent Control**⁵⁾ Gör att du kan rulla nerför branter på ett säkert, kontrollerat sätt. Genom att styra motorns varvtal och vid behov automatiskt bromsa hjul individuellt, hålls kursen och hastigheten konstant.

Start-i-backe-hjälp Förhindrar fordonet att rulla baklänges vid start i uppförssbacke.

1) Inom systemets begränsningar. 2) Upp till 30 km/h. 3) Beroende på version av radio- eller navigationssystem. Tillgänglig med "Composition Media" radiosystem och högre.

4) Endast tillgänglig i kombination med "Discover Media" navigationssystem. 5) Endast i kombination med 4MOTION fyrhjulsdrift. Kontakta din lokala Volkswagen-återförsäljare för mer information om utrustningsalternativ.

Det senaste i säkerhetssystem.

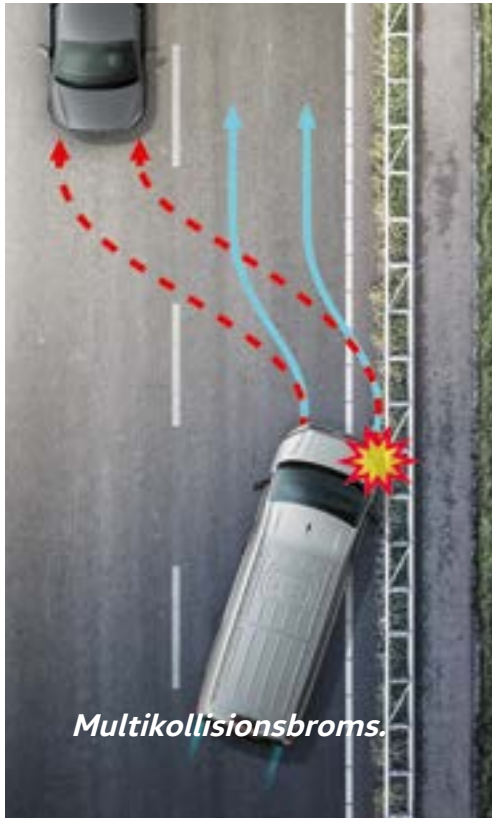

(MCB) Multikollisionsbroms.* Systemet aktiverar automatisk inbromsning efter en kollision, för att undvika efterföljande sammanstötningar. Två av varandra oberoende sensorer avgör när systemet aktiveras. Efter en kort fördröjning bromsas hastigheten ner till 10 km/h. Föraren kan styra bilen under hela inbromsningsfasen.

- (ESC) Elektronisk stabiliseringskontroll (ESC).*** Förhindrar över- eller understyrning genom punktvis bromsning av individuella hjul.
- (ABS) Låsningfria bromsar (ABS).*** Förhindrar att hjulen låser sig vid häftiga inbromsningar, för att upprätthålla kontroll över fordonet.
- (TC) Antispinnreglering (ASR).** Förhindrar att hjulen börjar spinna.
- (EDL) Elektronisk differentialspärr (EDL).** Fordelar motorkraften jämt till alla hjulen, så att man undviker att något hjul spinner loss.
- Krockkudde för förare** Är standard och ger bästa möjliga skydd i händelse av frontalkollision. En sido-huvud-airbag finns också som tillval.
- Bältesvarning.** Om säkerhetsbältet inte är fastsatt påminner bältesvarnaren föraren genom en visuell signal när motorn startas.





*Bättre säkerhet med
Multikollisionsbroms.*



Bilarna på bilden är extrautrustade. Kontakta din lokala Volkswagen-återförsäljare för mer information om utrustningsalternativ.



**Crafter. Ett fordon
i många skepnader.**

Högsta lastrumshöjd med upp
till 2196 mm.¹⁾

Bredaste skjutdörrsöppning
med 1311 mm.

Lågt luftmotstånd ger
lägre bränsleförbrukning.



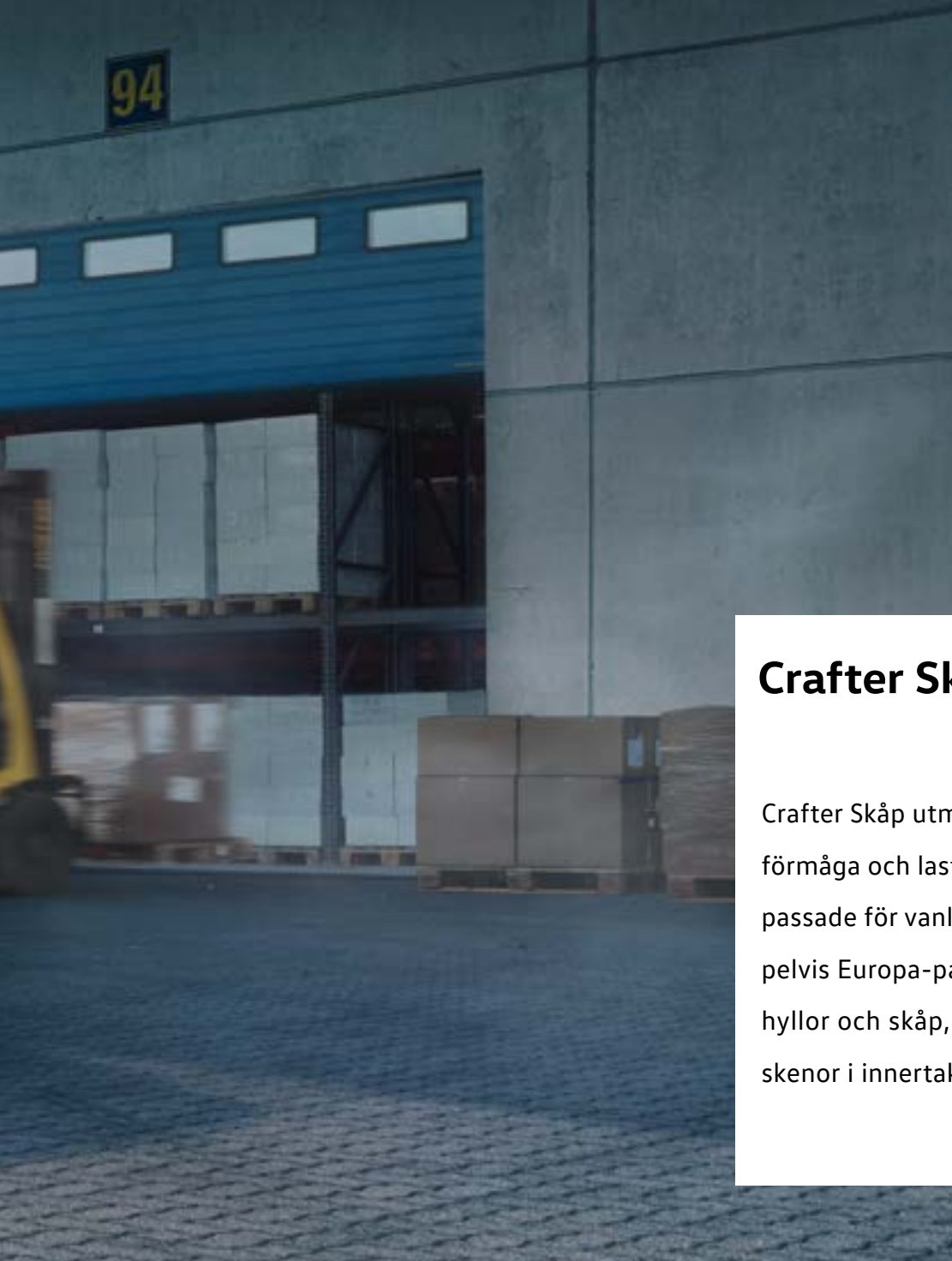

100 mm lägre lasttröskelhöjd med framhjulsdriфт.²⁾

Crafter Skåp.

Crafter Skåp utmärker sig genom klassledande lastförmåga och lastsäkringslösningar. Inermåtten är anpassade för vanligt förekommande last, som exempelvis Europa-pallar och rullburar. Förberedelse för hyllor och skåp, universalgolvet som tillval och fästskenor i innertaket ger stor flexibilitet.



|| Lasttröskeln sparar mig minst 20 meter varje dag. ||

1) Värdet gäller Crafter Skåp med långt axelavstånd, extrahögt tak och framhjulsdriфт. 2) Jämfört med bakhjulsdriфт och 4MOTION fyrhjulsdriфт. Bilarna på bild är extrautrustade. Kontakta din lokala Volkswagen-återförsäljare för mer information om utrustningsalternativ.



*Förberedd för inredning
med hyllsystem.*

Universalgolv¹⁾ och andra innovativa lastlösningar.

- Lastutrymmet förberett för hyllsystem.
- Som standard finns ett kraftigt trägolv gjort i bokträ.
- Upp till 14 stryktåliga, infällbara lastöglor.



Trägolv. Ett 8 mm tjockt trägolv i lastutrymmet erbjuder det perfekta underlaget för lasten. Kraftigt bokträ ger hållbarhet och elasticitet.

Bakdörrar (se bild till vänster). Dörrarna med full höjd har en öppningsvinkel på 180° som kan utökas till 270° som tillval.

Upp till 14 lastöglor (visas ej i bild). Crafter har två extra lastöglor i mellanväggen för att möjliggöra att säkra last med spännband eller nät. De övriga lastöglorna är nersänkta i golvet när de inte används.

Förberedelse för hyllsystem (visas ej i bild). Ett flertal hexagonala hål för M6-skrivar ovanför och under fönstren förenklar installationen. Avståndet mellan hålen är 100 mm.

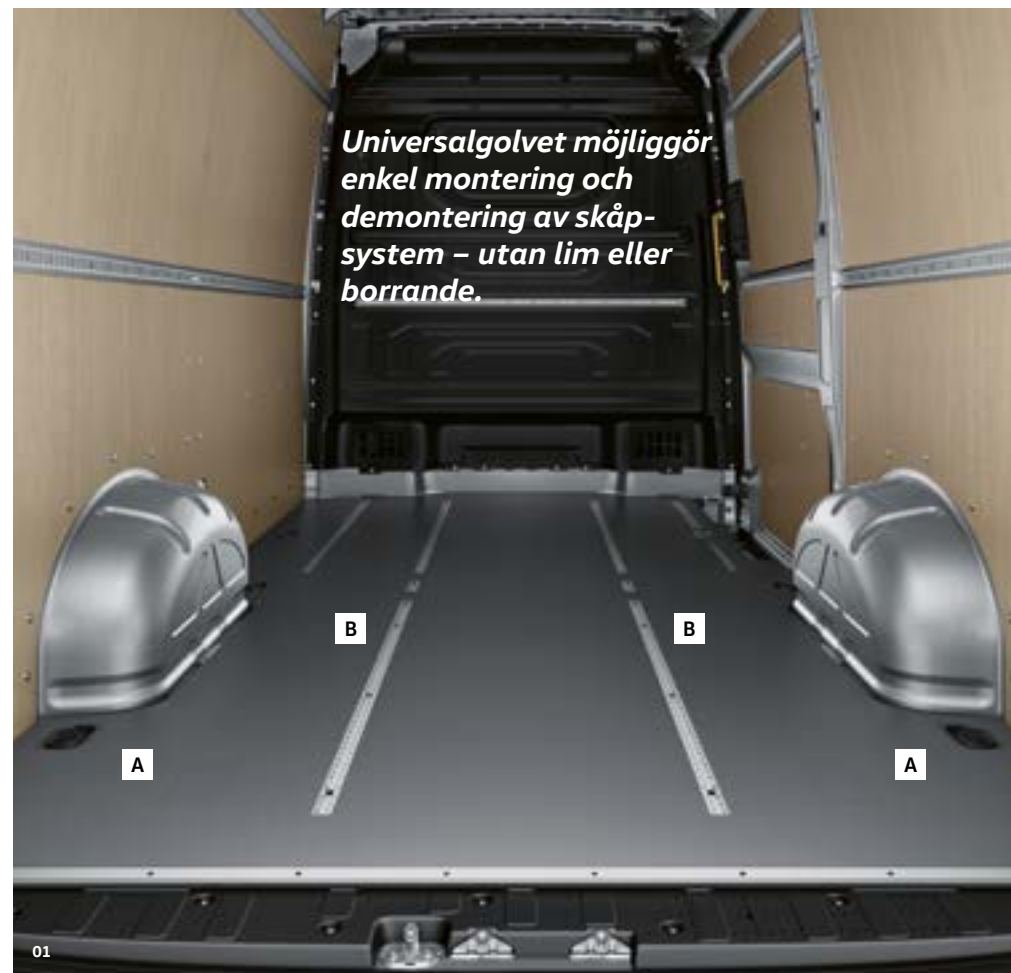

01 Universalgolv.^{1), 2)} Trägolvet är idealiskt för att eftermontera hyllsystem och skåpsinredning från olika tillverkare. Specialadapters (A) möjliggör att fästa skåpsystem med hjälp av skårorna. Längsgående och tvärgående surrningskenor (B) finns som tillval för universalgolvet.

Förvaringsfickor för bakdörrarna (visas ej i bild).³⁾ Borttagbara förvaringsfickor erbjuder ett säkert och smidigt sätt att förvara mindre verktyg och andra hjälpmedel.

Skyddsgaller för bakdörrarna (visas ej i bild).³⁾ Gallret skyddar bakrutorna mot att skadas och skyddar också mot stöld.

1) Tillval mot merkostnad. 2) Kan innebära längre leveranstid. Bilarna på bild är extrautrustade. Kontakta din lokala Volkswagen-återförsäljare för mer information om utrustningsalternativ.

Praktiska och säkra lösningar i lastutrymmet.

- Ny fästskena i innertaket för lång last som tillval.
- Som tillval erbjuds också surringsskenor på innerväggarna, mellanväggen och även i taket.



01 Mellanvägg utan fönster. Mellanvägg konstruerad enligt DIN 75410-3 som är helt sluten. Ett utrymme i taket ovanför förarplatsen finns som tillval för Crafter med högt tak och är standard för Crafter med extrahögt tak.



02 Mellanvägg med fönster och skyddsgaller.* Det speciellt vinklade fönstret förhindrar reflexer att kunna påverka förarens runtsikt. Gallret skyddar fönstret, föraren och passagerare i händelse av plötsliga inbromsningar. Fönstret finns i två varianter: ett fast, stängt fönster eller ett skjutfönster.



03 Surringskenor.* Ståda metallskenor finns som tillval för sidorna, mellanvägg, innertaket och universalgolvet för maximal lastsäkring.



Enda fordonet i klassen med flexibla fästskenor i innertaket.

07

07 Skenor i innertaket.* Skenorna ger möjlighet att på ett smidigt sätt transportera långa föremål. Skenornas position kan justeras för att passa längden på det som ska lastas, och kan även tas bort om de inte behövs.

Fönsterpaket (visas ej i bild).* Fönsterpaketet ger möjlighet att anpassa Crafter Skåp efter egna önskemål gällande antal fönster i lastutrymmet.

Diagonal ventilation i lastutrymmet (visas ej i bild).* För att säkerställa luftcirkulation, ventileras lastutrymmet genom två diagonalt placerade öppningar.



08

08 LED-belysning i lastutrymmet. Som standard är två glödlampor infällda i väggarna. Som tillval kan de ersättas av 4 ljusstarka LED-lampor.

12 V-uttag (visas ej i bild).* Ett 12 V-uttag är placerat på D-stolpen vid bakdörrarna och ett vid skjutdörren. Fordon med två skjutdörrar har totalt tre uttag.

230 V-uttag, externt och internt (visas ej i bild).* Ett 230 V, externt uttag (CEE) förser även det inre av fordonet med ström på upp till 2500 W (16 A) via ett uttag i lastutrymmet. Detta gör att det går att använda eldriven utrustning i fordonet. Inkluderar även en säkerhetsbrytare och en laddare för bilbatteriet.

Fordonsmått i mm

Fordonshöjd 2798¹⁾
 Invändig höjd 2196²⁾

Fordonshöjd 2590¹⁾
 Invändig höjd 1961²⁾

Fordonshöjd 2355¹⁾
 Invändig höjd 1726²⁾

Fordonslängd 7391

Fordonslängd 6836

Fordonslängd 5986

Långt axelavstånd med
 överhäng³⁾
 (4490)

Långt axelavstånd³⁾
 (4490)

Kort axelavstånd⁴⁾ (3640)

1) Gäller framhjulsdrift, 4MOTION fyrhjulsdrift och bakhjulsdrift med enkelhjul. Höjdmått med en tolerans på ± 50 mm i förhållande till markplan. 2) Innerhöjd för framhjulsdrift. 3) Ej tillgängligt i kombination med normalhøgt tak. 4) Ej tillgängligt i kombination med extrahøgt tak. 5) Lastvolym för framhjulsdrift. Bilen på bilden är extrautrustad. Kontakta din lokala Volkswagen-återförsäljare för mer information om utrustningsalternativ.



På sidan 46 finns en översikt över alla modellvarianter.

Modellvarianter Crafter Skåp.

Axelavstånd

Kort axelavstånd

Långt axelavstånd

Långt axelavstånd
med överhäng

Sätes- kombinationer.

Med 2 eller 3 säten.

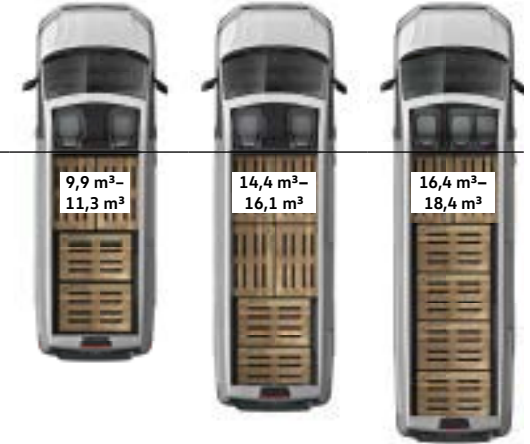

Lastutrymme⁵⁾ med Europa- pallar

800 x 1200 mm.

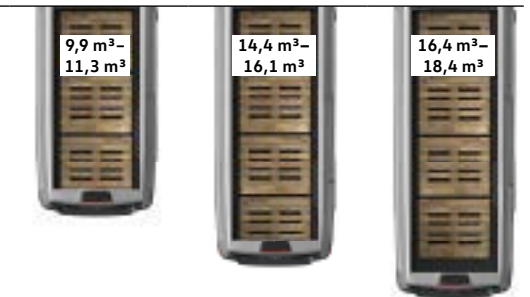

Lastutrymme⁵⁾ med Euro 3- pallar.

1000 x 1200 mm.

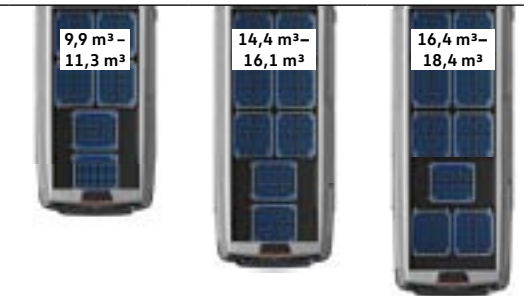

Lastutrymme⁵⁾ med rullburar.

720 x 830 mm.

Lastmått.

Längd: 3450 mm
Bredd: 1832 mm

Längd: 4300 mm
Bredd: 1832 mm

Längd: 4855 mm
Bredd: 1832 mm



Transport av arbetslaget,
transport av material,
offroad-maskin.
Allt i ett paket.



Crafter Flak.

Crafter Flak erbjuder en övertygande kombination av flakyta, utrustning och antal säten. De många varianterna innebär möjlig anpassning för en mängd områden. Crafter Flak finns som enkelhytt med upp till tre säten, en dubbelhytt med upp till sju säten och flaklängd från 2570 mm upp till 4700 mm.



Flaken som visas på bild är tyska flak. I Sverige levereras Crafter med svenskproducerade flak från Autokaross i Floby som monteras i Sverige. Detaljer och funktioner skiljer sig därför från Crafter Flak i Sverige jämfört med bilderna här.

Bilen på bilden är extrautrustad.
Kontakta din lokala Volkswagen-återförsäljare för mer information om utrustningsalternativ.



Mångsidiga och pålitliga transportlösningar.

Upp till tio lastöglor för att säkra lasten.
Avancerat transportsystem för verktyg
och material.

Lastyta upp till 10,0 m².¹⁾



Lastöglor. Upp till tio lastöglor för att säkra lasten. Öglorna är nerfällda i flaket när de inte används, så att flakytan är helt slät.

01 Förvaringslåda på flaket. Finns som tillval. Kontakta din återförsäljare för mer information.

4-sitssoffa (visas ej i bild). Dubbelhytten har ett förvaringsutrymme för verktyg under frysitssoffan.

Flaken som visas på bilden till vänster och bild nr 01 saluförs inte i Sverige. Detaljer och funktioner skiljer sig därför på dessa bilder. I Sverige levereras Crafter med svensktillverkade flak från Autokaross i Floby som monteras i Sverige, bild nr 02 visar denna typ av flak.



02 Svensktillverkat flak. Flakunderrede tillverkat av korrosionsbeständig höghållfast galvaniserad stålplåt. Flakbotten utgörs av strängsprutade aluminiumplank med räfflad översida. Kantlinor, framstam, lämmar och lämmstolpar av eloxerade aluminiumprofiler. Uppfällbara bindningar samt integrerade lämgångjärn. Hyttäckande framstamsbåge försedd med svartlackerat galler för god bakåtsikt.

Passagerarsoffa fram med multifunktion (visas ej i bild). Skapar en mångsidig passagerarsoffa. Mittsätet kan fällas fram helt, har tre integrerade mugghållare och skapar samtidigt en arbetsyta. Dessutom finns ett förvaringsutrymme för verktyg under sätet.

Verktyslådor. Finns som tillval. Kontakta din återförsäljare för mer information.

Kapell. Finns som tillval. Kontakta din återförsäljare för mer information.



1) Gäller dubbelhytt med framhjulsdraft, 4MOTION fyrhjulsdraft och bakhjulsdraft med enkelhjul. Höjdmått med en tolerans på ± 50 mm i förhållande till markplan. 2) Endast tillgängligt i kombination med enkelhytt. Bilen på bilden är extrautrustad. Kontakta din lokala Volkswagen-återförsäljare för mer information om utrustningsalternativ.



På sidan 46 finns en översikt över alla modellvarianter.

Flaken som visas på bild är tyska flak. I Sverige levereras Crafter med svenskproducerade från Autokaross i FLOby som monteras i Sverige. Detaljer och funktioner skiljer sig därför från Crafter Flak i Sverige jämfört med bilderna här.

Varianter av Crafter Flak.

Axelavstånd.

Kort axelavstånd

Långt axelavstånd

Långt axelavstånd
med överhäng²⁾

Enkelhytt.

Med 2 eller 3 säten.

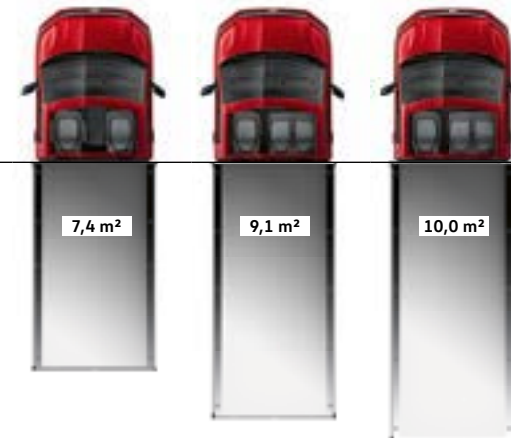

Flak.

Lastyta.

Lastbredd 2120 mm
Lastlängd 3470 mm

Lastbredd 2120 mm
Lastlängd 4300 mm

Lastbredd 2120 mm
Lastlängd 4700 mm

Dubbelhytt.

Med 6 eller 7 säten.

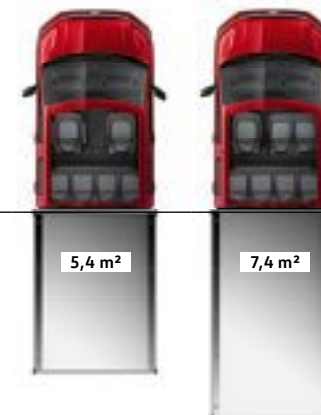

Flak.

Lastyta.

Lastbredd 2120 mm
Lastlängd 2570 mm

Lastbredd 2120 mm
Lastlängd 3470 mm

*Extra enheter
för kraftuttag.*



På sidan 49 finns en översikt över alla modellvarianter.

1) Endast tillgängligt i kombination med enkelhytt. Bilen på bilden är extrautrustad. Kontakta din lokala Volkswagen-återförsäljare för mer information om utrustningsalternativ.

Crafter Chassi för specialbyggnation.

Crafter Chassi är en perfekt grund för tunga påbyggnader genom sin lättviktskonstruktion.



Utryckningsfordon



Transportbil för glasmästare



Skåp med bakgavellyft



Flakbil med tipp



Speciallösningar



Lastväxlarbil



Flakbil



Bärningsbil



Flak med kapell



Kranbil



Volymskåp med bakgavellyft



Volymskåp med kylisolering och kylaggregat

Fordonsmått i mm

De bästa lösningarna för påbyggnationer.

- Optimal förberedelse för specialbyggnationer och anpassningar
- Integration från fabrik av specialfunktioner.



Enhet för extra generator eller kylkompressor (visas ej i bild). Crafter kan utrustas med extra enheter för kraftuttag till specialutrustning som kräver ytterligare kapacitet. Kostnadseffektiv integration från fabrik innebär stor pålitlighet och gör att reservdelar finns tillgängliga enligt normala rutiner. Fyra varianter finns tillgängliga: Elektrisk generator upp till 250 A; elektrisk generator tillsammans med luftkonditioneringskompressor; elektrisk generator tillsammans med två kylkompressorer; två elektriska generatorer (180 A vardera) tillsammans med luftkonditioneringskompressor.



Kundspecifik kontrollenhet (visas ej i bild). Enheten möjliggör för påbyggare att utforma byggnationen så att den exempelvis kan kontrolleras via en smartphone. Den kundspecifika kontrollenheten kan programmeras fritt, har individuellt konfigurerbara ingångsvärden och utgångsvärden, och kan även kontrollera hur motorns viloläge ska regleras.

Ytterligare förberedelser. Crafter kan förberedas från fabrik för olika påbyggnadslösningar på begäran. Bakgavellyft, trevägs-tipp, installation av hyllsystem och roterande varningsljus.

02 Mobil serviceverkstad. Det stora lastutrymmet i Crafter med högt tak är perfekt för att göra till en rullande verkstad. Ombyggnationen omfattar bland annat värmeskyddsglas, en snurrande aluminiumplatta på golvet, fyra lådor, tre hyllenheter, en arbetsbänk med skruvstäd samt gula varningsljus på taket.



LED-belysningen, ett 12 V-uttag och ventilation på taket säkerställer optimala arbetsförhållanden i lastutrymmet. Hexagonala hål för M6-skruvar i de invändiga väggarna och universalgolvet förenklar installationen av hyllsystem. Surringsskenor på alla väggarna, fästskenor i innertaket samt lastutrymmet ovanför förarplatsen, erbjuder bra lastmöjligheter. Fjädring anpassad för permanent last finns tillgängligt som ytterligare tillval.

Lackfärger.



02



04



01



03



05



07

- 01 Candyvit. Standardlack.
- 02 Körsbärsröd. Standardlack.
- 03 Lysorange. Standardlack.
- 04 Ontariogrön. Standardlack.
- 05 Deep Ocean Blue. Standardlack.



06



08

- 06 Reflexsilver. Metalliclack.
- 07 Indiumgrå. Metalliclack.
- 08 Djupsvart. Pärlleffektlack.

Däck, fälgar och sätesklädsel.



01 Stålhjul 6 ½ J x 16, silver med navkapsel. Med 205/75 R 16 C däck.

02 Stålhjul 6 ½ J x 16, svart med navkapsel. Med 205/75 R 16 C däck.





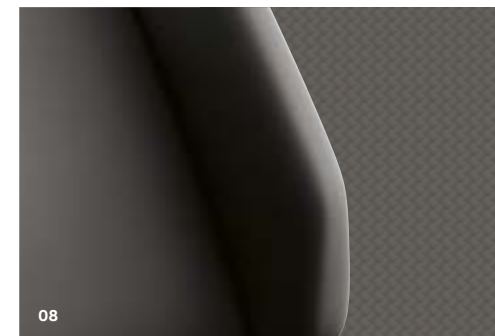









03 Stålhjul 6 ½ J x 16, svart med hjulsida. Med 205/75 R 16 C däck.

04 "Lismore" lättmetallfälg²⁾ 6 ½ J x 17. Med 235/65 R 17 C däck.



05 "Austin" sätesklädsel i Titanium Black
06 "Memphis" sätesklädsel¹⁾ i Titanium Black
07 Robust "Marathon" sätesklädsel i Palladium
08 "Mesh" läderklädsel i Palladium

Modellvarianter för Crafter.

Skåp	Kort axelavstånd	Långt axelavstånd	Långt axelavstånd med överhäng	Flak	Kort axelavstånd	Långt axelavstånd	Långt axelavstånd med överhäng
Fordonslängd Längd invändigt	5986 mm 3450 mm	6836 mm 4300 mm	7391 mm 4855 mm	Fordonslängd	6204 mm	7004 mm	7404 mm
Normalhögt tak Fordonshöjd ³⁾ : Invändig höjd ⁴⁾ :	2355 mm 1726 mm	---	---	Enkelhytt Fordonshöjd ³⁾ : 2312 mm			
Högt tak Fordonshöjd ³⁾ : Invändig höjd ⁴⁾ :	2590 mm 1961 mm			Dubbelhytt Fordonshöjd ³⁾ : 2330 mm			---
Extrahögt tak Fordonshöjd ³⁾ : Invändig höjd ⁴⁾ :	---			---	---	---	---
Chassi	Kort axelavstånd	Långt axelavstånd	Långt axelavstånd med överhäng				
Fordonslängd	5996 mm ⁵⁾	6846 mm ⁵⁾	7211 mm				
Enkelhytt Fordonshöjd ³⁾ : 2312 mm							
Dubbelhytt Fordonshöjd ³⁾ : 2330 mm			---				

1) Ej tillgängligt i kombination med lacken Lysorange eller speciallack. 2) Endast tillgängligt för Crafter Skåp. 3) Gäller framhjulsdraft, 4MOTION fyrhjulsdraft, och bakhjulsdraft med enkelhjul. Tolerans för höjdmått ± 50 mm i förhållande till markplanet. 4) Innerhöjd för framhjulsdraft. 5) Den smala versionen av flakramen minskar fordonslängden med 28 mm. Bilen på bilden är extrautrustad. Kontakta din lokala Volkswagen-återförsäljare för mer information om utrustningsalternativ.

Utrustning.



01 LED-strålkastare. Energibesparande LED-ljus används för både varselljus, halvljus och helljus. Den långa livslängden och höga pålitligheten hos LED förbättrar säkerheten.

Ljus- och siktpaket (visas ej i bild). Framtaget för bättre sikt och innehåller automatiskt halvljus, automatisk avbländning av helljus och en regnsensor som aktiverar vindrutetorkarna. Funktionen för "coming home/ leaving home" lyser upp området runt bilen för förbättrad säkerhet och bekvämlighet.

Takmonterade positionsljus (visas ej i bild). Gör fordonet mer synligt i trafiken.

Ytterligare skjutdörr (visas ej i bild). Med skjutdörr även på höger sida förbättras lastmöjligheterna genom att kunna lasta från ytterligare en sida.



Förberedelse för dragkrok (visas ej i bild). Olika typer av förberedelse finns tillgängligt för laster upp till 3,5 ton.

Fast dragkrok (visas ej i bild). Kan dra last upp till 3,5 ton – inkluderar ESC med släpvagnsstabilisator. 3,5 tons dragkrok finns bara för bakhjulsdrivna bilar.

03 Borttagbar dragkrok med kula. Kan dra släpvagnar på upp till 3,5 ton.

Dragkoppling. Framtagen för släpvagnslast på upp till 2 ton – inkluderar ESC med släpvagnsstabilisator.

Stänkskydd (visas ej i bild). Skyddar mot smuts och grus.



05 Fotsteg under stötfångare bak, fullbredd. Gör lastning och lossning enklare.



06 Fotsteg under stötfångare bak, halv bredd. Gör lastning och lossning enklare. Kan kombineras med en dragkrok för draglast upp till 3,5 ton.

Förberedelse för takräcke (visas ej i bild). Skenor med C-profil på taket gör det enkelt att fästa takräcke eller annan typ av lastsystem.

Takräcke med hylsa (visas ej i bild). För att säkert transportera långa föremål.



01 Uppvärmad läderklädd multifunktionsratt. Användarvänlig ratt med bekvämt grepp. Radio- eller navigationssystemet, mobiltelefonen och farthållaren kan kontrolleras med hjälp av knappar på ratten.

Digital färdskrivare (visas ej i bild). Färdskrivaren registrerar avstånd och hastighet digitalt och ger en varning innan förarens tillåtna kontinuerliga körtid överskrids.

Gränssnitt för vagnparksadministration/förberedelse för telematics (visas ej i bild). Enkelt att integrera med befintliga vagnparkslösningar. Kompatibelt med alla på marknaden förekommande system.



02 Multifunktionsratt. Med knapparna på ratten kan man styra menyn på färd datorn, handsfree för telefonen, samt radio- eller navigationssystemet.



03 Färddator. Färddatorn visar minut-aktuell information som avverkad sträcka, utomhustemperatur och genomsnittlig bränsleförbrukning.

04 Färddator "Plus". Visar samma information som färd datorn ovan, men dessutom aktuell räckvidd och genomsnittlig hastighet. Färddatorn ger också kontroll över systemen för förarassistans och andra fordonsfunktioner.



06 "Composition Colour".¹⁾ Detta system omfattar en 16.5 cm (6,5") färgpekskärm, 4x20 watt uteffekt med fyra högtalare och SD-kortplats, två USB-uttag, App-Connect och Bluetooth-anslutning samt stöd för We Connect bastjänster och utvalda tjänster från We Connect Plus.^{2), 3)} Det går att uppgradera till ett system med trådlös App-Connect och 8 tumskärm – utan (Ready 2 Discover), eller med integrerad navigation (Discover Media).

1) Även tillgängligt med DAB+ och mobiltelefongränssnitt "Comfort" på beställning. 2) För att använda We Connect-tjänsterna behöver du ett Volkswagen ID-användarkonto och måste logga in på We Connect med användarnamn och lösenord. Dessutom måste ett separat We Connect-avtal eller We Connect Plus-avtal tecknas online med Volkswagen AG. För We Connect Plus har du efter att du mottagit din nya bil 90 dagar på dig att registrera fordonet på portal.volkswagen-we.com för att använda tjänsterna under hela den avtalade fria perioden. 3) Kan förlängas med ett andra år mot en extra kostnad. Kontakta din lokala Volkswagen-återförsäljare för mer information om utrustningsalternativ.



01

01 "Climatronic" 3-zoners luftkonditionering. Temperaturen kontrolleras elektroniskt med hjälp av en invändig sensor som tar hänsyn till solstrålningen och ytttemperaturen och reglerar mängden kall luft i förhållande till detta. Genom uppdelningen i tre zoner, kan temperaturen ställas individuellt för förare, framsätesspassagerare och passagerarutrymmet*. Samtidigt kontrolleras uteluftens kvalitet och aktiverar automatiskt cirkulationsfunktionen vid behov.



02



03

02 "Climatic" luftkonditionering med extra förångare. Crafter kan också utrustas med klimatkontrollerat lastutrymme för yrkesmässig passagerartransport eller för transport av temperaturkänsliga varor. Den extra förångaren är integrerad i innertaket ovanför förarplatsen och ventilationsöppningarna placerade ovanför mellanväggen.

03 Programmeringsbar extra luftvärmare. Den bränsle drivna extravärmaren värmer upp den inkommande luften direkt och värmer snabbt upp last- och passagerarutrymmet via ventilerna. En fjärrkontroll finns tillgänglig som extra tillval.



04

"Climatic" luftkonditionering med extra förångare och takkant (visas ej i bild). Crafter kan också anpassas med luftkonditionering för yrkesmässig persontransport. Luftventilerna är placerade i innertaket och den andra förångaren är integrerad i innertaket ovanför förarplatsen.

04 Extra vattenvärmare med programmerbar extravärmare. Den extra vattenvärmaren fungerar i kombination med fordonets uppvärmning när motorn är igång och kan förvärma fordonet upp till 60 minuter i förväg via programmeringsfunktionen för att exempelvis snabbt frosta av fönstren.

Mått ritningar.

Crafter 30/35 Skåp kort axelavstånd med normalhøgt tak

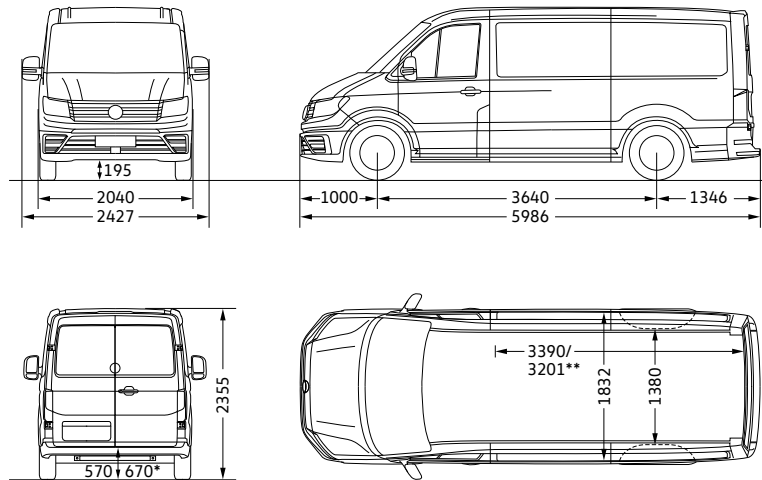

*Gäller för 4MOTION.

**Lastutrymmets längd, max. (uppmätt på golvet)/Lastutrymmets längd, min.

Crafter 30/35 Skåp kort axelavstånd med høgt tak

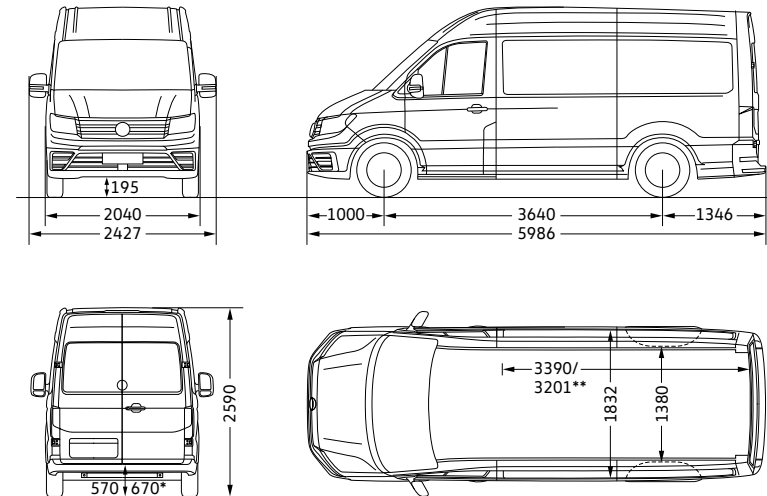

*Gäller 4MOTION

**Lastutrymmets längd, max. (uppmätt på golvet)/Lastutrymmets längd, min.

Lastutrymme, höjd (mm) med framhjulsdrift/4MOTION	1726/1626
Lastutrymme, volym (m ³) med framhjulsdrift/4MOTION	9,9/9,3
Skjutdörr, bredd x höjd (mm) med framhjulsdrift	1311x1587
Skjutdörr, bredd x höjd (mm) med 4MOTION	1311x1487
Bakdörrar, bredd x höjd (mm) med framhjulsdrift	1552x1605
Bakdörrar, bredd x höjd (mm) med 4MOTION	1552x1505
Vänddiameter (m)	13,6

Lastutrymme, höjd (mm) med framhjulsdrift/4MOTION	1,961/1,861
Lastutrymme, volym (m ³) med framhjulsdrift/4MOTION	11.3/10.7
Skjutdörr, bredd x höjd (mm) med framhjulsdrift	1311x1822
Skjutdörr, bredd x höjd (mm) med 4MOTION	1311x1722
Bakdörrar, bredd x höjd (mm) med framhjulsdrift	1552x1840
Bakdörrar, bredd x höjd (mm) med 4MOTION	1552x1740
Vänddiameter (m)	13,6

Crafter 35 Skåp långt axelavstånd med högt tak

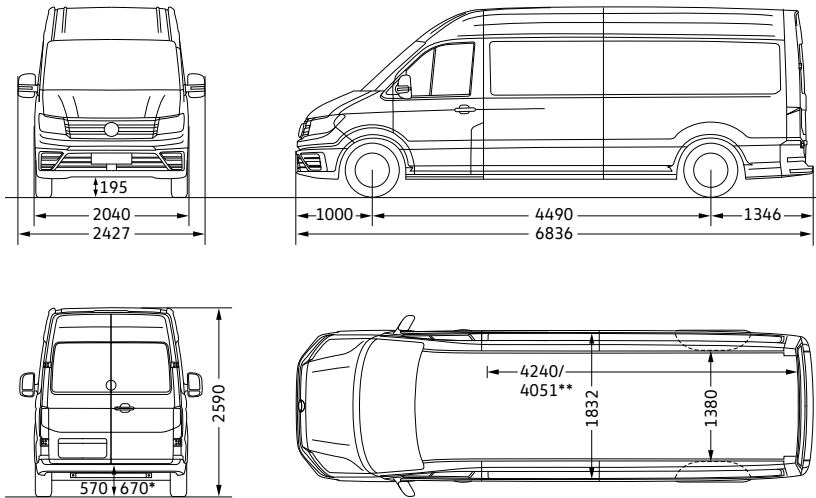

*Gäller 4MOTION samt Crafter med bakhjulsdrift.

**Lastutrymmets längd, max. (uppmätt vid golvet)/Lastutrymmets längd, min.

Crafter 35 Skåp långt axelavstånd med överhäng och högt tak

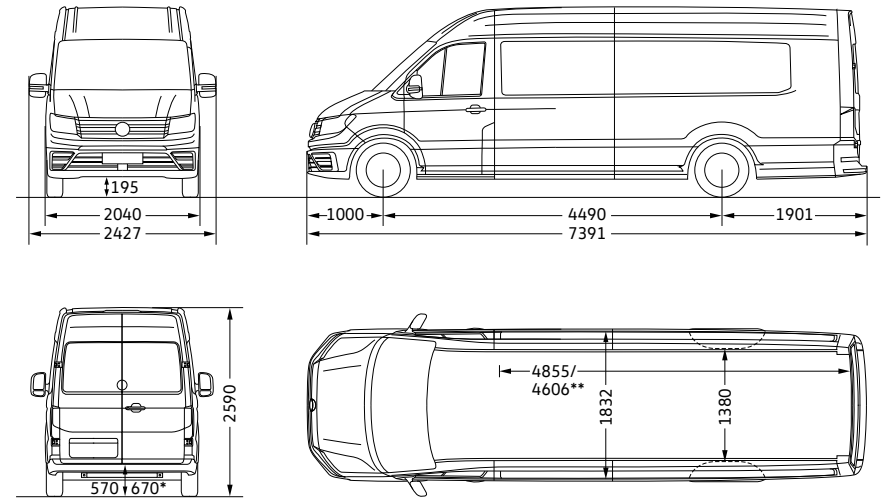

*Gäller 4MOTION.

**Lastutrymmets längd, max. (uppmätt vid golvet)/Lastutrymmets längd, min.

Lastutrymme, höjd (mm) med framhjulsdraft/4MOTION/bakhjulsdrift	1961/1861/1861
Lastutrymme, volym (m ³) med framhjulsdraft/4MOTION/bakhjulsdrift	14,4/13,6/13,6
Skjutfdörr, bredd x höjd (mm) med framhjulsdraft	1311x1822
Skjutfdörr, bredd x höjd (mm) med 4MOTION/bakhjulsdrift	1311x1722
Bakdörrar, bredd x höjd (mm) med framhjulsdraft	1552x1840
Bakdörrar, bredd x höjd (mm) med 4MOTION/bakhjulsdrift	1552x1740
Vänddiameter (m)	16,2

Lastutrymme, höjd (mm) med framhjulsdraft/4MOTION	1961/1861
Lastutrymme, volym (m ³) med framhjulsdraft/4MOTION	16,4/15,5
Skjutfdörr, bredd x höjd (mm) med framhjulsdraft	1311x1822
Skjutfdörr, bredd x höjd (mm) med 4MOTION	1311x1722
Bakdörrar, bredd x höjd (mm) med framhjulsdraft	1552x1840
Bakdörrar, bredd x höjd (mm) med 4MOTION	1552x1740
Vänddiameter (m)	16,2

Crafter 35 Skåp långt axelavstånd med överhäng och extrahögt tak

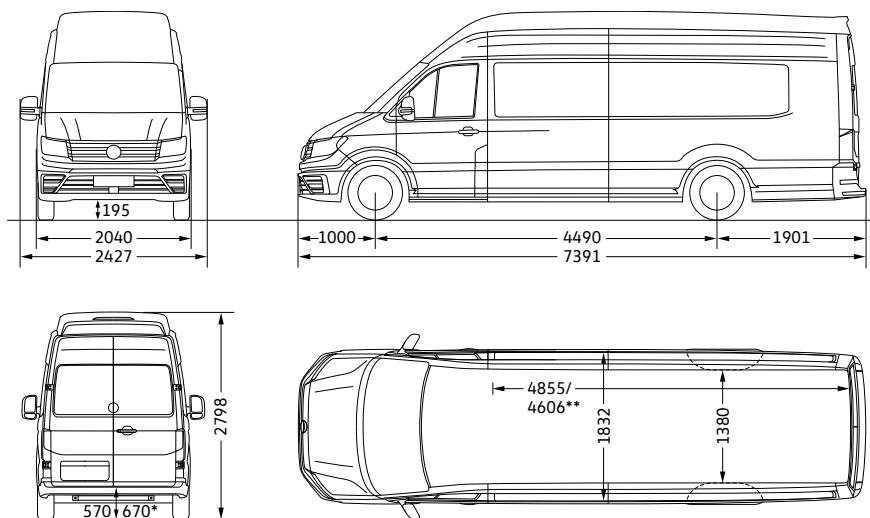

*Gäller 4MOTION.

**Lastutrymmets längd, max. (uppmätt vid golvet)/Lastutrymmets längd, min.

Lastutrymme, höjd (mm) med framhjulsdraft/4MOTION	2196/2096
Lastutrymme, volym (m ³) med framhjulsdraft/4MOTION	18,4/17,5
Skjutdörr, bredd x höjd (mm) med framhjulsdraft	1311x1822
Skjutdörr, bredd x höjd (mm) med 4MOTION	1311x1722
Bakdörrar, bredd x höjd (mm) med framhjulsdraft	1552x1840
Bakdörrar, bredd x höjd (mm) med 4MOTION	1552x1740
Vänddiameter (m)	16,2

Måttritningar.

Crafter 35 Flak kort axelavstånd med enkelhytt

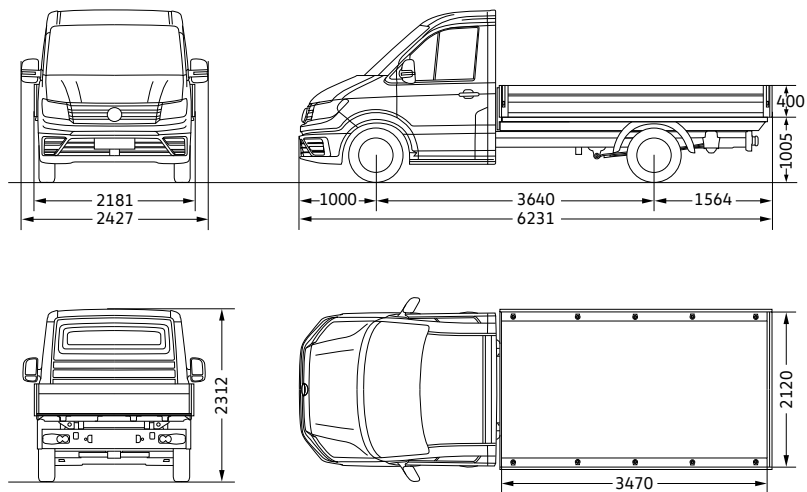

Lastyta (m ²)	7,4
Vänddiameter (m)	13,6

Crafter 35 Flak kort axelavstånd med dubbelhytt

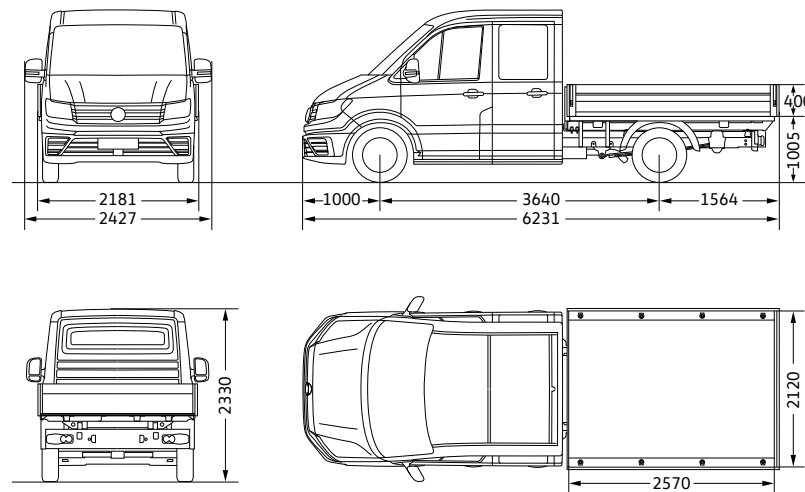

Lastyta (m ²)	5,4
Vänddiameter (m)	13,6

Crafter 35 Flak långt axelavstånd med enkelhytt

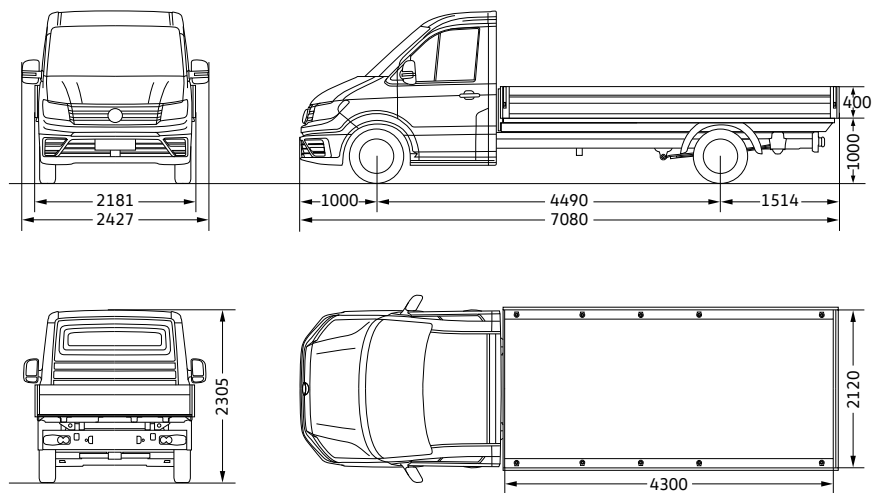

Lastyta (m ²)	9,1
Vänddiameter (m)	16,2

Crafter 35 Flak långt axelavstånd med dubbelhytt

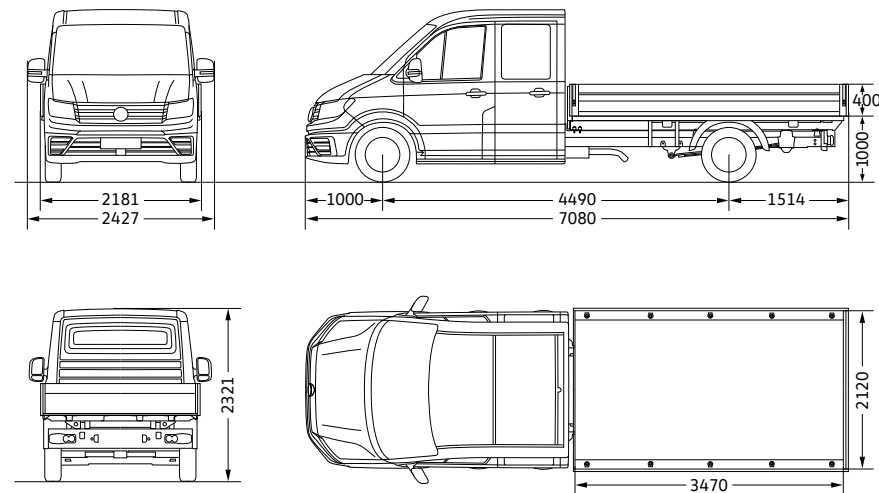

Lastyta (m ²)	7,4
Vänddiameter (m)	16,2

Måttritningar.

Crafter 35 Chassi kort axelavstånd med enkelhytt

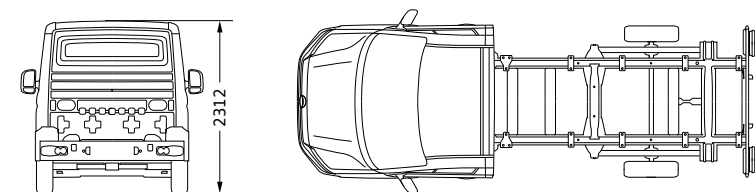
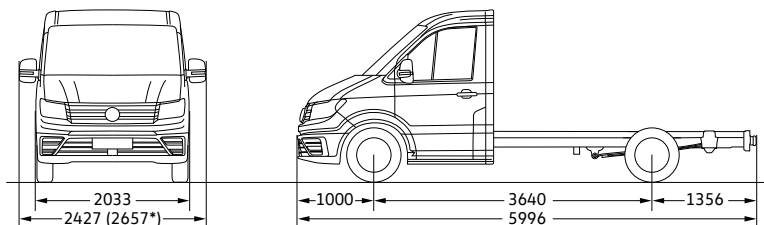

*Detta värde gäller för backspeglar monterade på båge (tillval).

Vänddiameter (m)

13,6

Crafter 35 Chassi kort axelavstånd med dubbelhytt

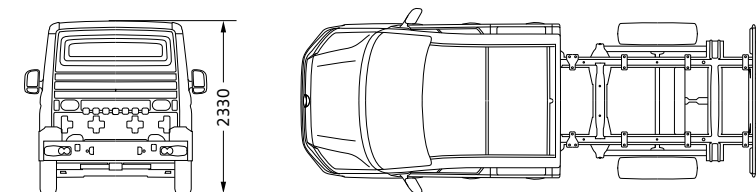
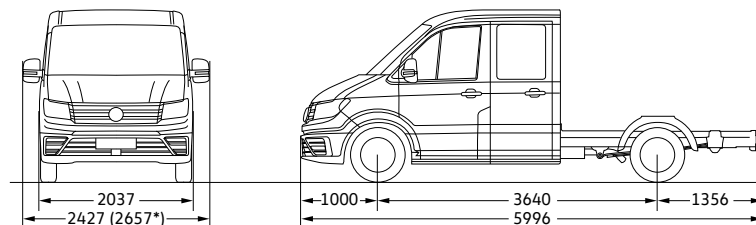

*Detta värde gäller för backspeglar monterade på båge (tillval).

Vänddiameter (m)

13,6

Crafter 35 Chassi långt axelavstånd med enkelhytt

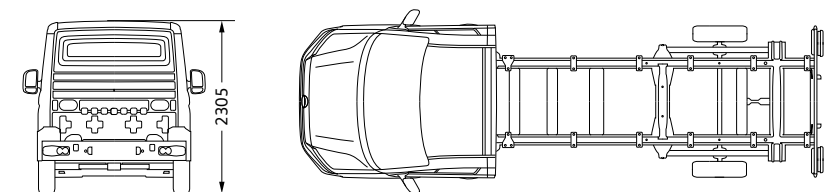
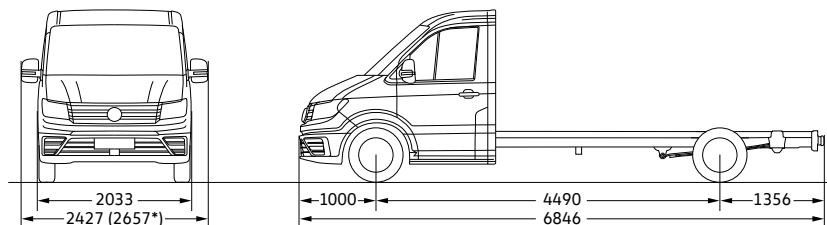

*Detta värde gäller för backspeglar monterade på båge (tillval).

Vänddiameter (m)

16,2

Crafter 35 Chassi långt axelavstånd med dubbelhytt

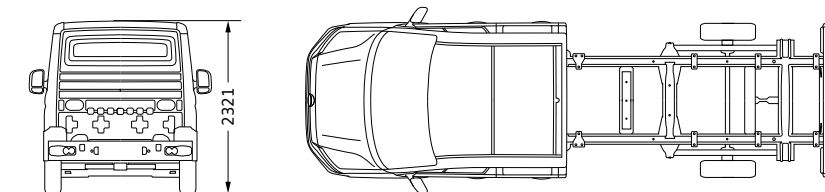
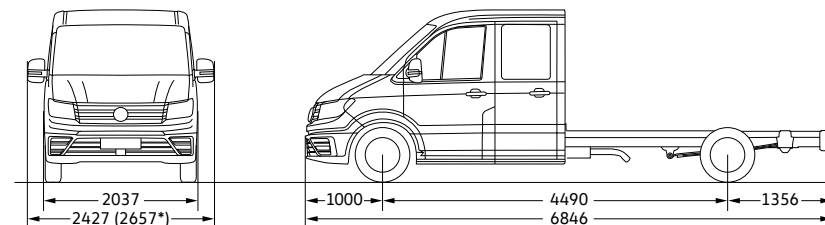

*Detta värde gäller för backspeglar monterade på båge (tillval).

Vänddiameter (m)

16,2

Ytterligare utrustning.

Elektroniskt kontrollerad uppvärmning (visas ej i bild). För exakt kontroll på temperaturen.

Bränsle driven extravärmare (visas ej i bild). Extravärmaren fungerar ihop med fordonets värmesystem när motorn är igång.

Programmeringsbar extra luftvärmare samt extra vattenvärmare (visas ej i bild). Utöver funktionerna för uppvärmning av luften, fungerar vattenvärmaren med fordonets egen uppvärmning när motorn är igång och kan programmeras för att förvärma fordonet.

Sätesuppvärmning för framsätena (visas ej i bild). Uppvärmningen är integrerad i sätena och ryggstöden och ställs in individuellt i tre lägen.

Allmän information.

Återtagning och återvinning av uttjänta fordon.

Volkswagen anpassar sig ständigt till samhällets utveckling och har med detta i planeringen av alla nya produkter som tas fram under Volkswagens varumärke. Detta gäller förstås även omsorgen om miljö och jordens resurser. Alla nya Volkswagen-fordon kan därför återvinnas på ett miljöanpassat sätt, och kan enligt lag, returneras utan kostnad. Du kan få mer information om detta från din lokala Volkswagen-återförsäljare.

D5G®, TDI® och 4MOTION® är av Volkswagen AG samt andra Volkswagen-bolag registrerade varumärken. Att motsvarande varumärke används i denna broschyr utan att markera detta med symbolen för registrerat varumärke kan inte tas som intäkt för att kunna använda detta varumärke utan föregående godkännande från Volkswagen AG.

Vissa fordon som visas på bild är utrustade med tillval som innebär en merkostnad. Dekorativa element på bilarna är inte en del av standardspecifikationen. Alla utrustningsalternativ kan inte visas i denna broschyr. Kontakta din lokala Volkswagen-återförsäljare så kan du få mer information om tillgängliga tillval. Vissa tillval kan innebära längre leveranstid. Data som anges i denna broschyr gällande tekniska specifikationer, utrustning och utseende gäller för den svenska marknaden om inte annat anges.

Garantier.

3 års garanti utan milbegränsning, 12 års rostskyddsgaranti mot genomrostning, 3 års lackgaranti, Mobilitets-Garanti med starthjälp, bärgning, hyrbil eller fri över nattning på hotell för 2 personer, 1 års MaxiMil med stilleståndsersättning 2.200:- (exkl moms) per påbörjat dygn. Kan förlängas upp till 5 år (juridisk person).

Skatt.

Du kan hitta aktuella uppgifter hos Skatteverket: www.skatteverket.se → skatter → fordonsskatt eller fordonsskattetabeller.

We Connect

Från vardagshjälp till underhållning.



Crafter är online, vilket innebär att du kan koppla upp dig mot bilen via en app på din mobiltelefon och till exempel starta bilens parkeringsvärmare (avser värmare 7VL). Med tjänsten We Connect Plus^{1), 2)} som ingår i ett år, öppnar sig även många andra möjligheter. Du får kartuppdateringar till navigationssystemet (om bilen är utrustad med det) och får trafikinformation i realtid där resvägen automatiskt anpassas efter de rådande trafikförhållandena. Med We Connect Plus kan även stöldförsök rapporteras direkt till dig via en pushnotis eller ett e-postmeddelande.

We Connect¹⁾ erbjuder:

- Hjälpssamtal vid fordonshaveri
- Informationssamtal
- Parkeringsposition
- Automatisk olycksfallsrapportering
- Fordonsstatus
- Dörrar och ljus
- Rapport om fordonsstatus
- Kördata
- Servicebokning

Läs mer om We Connect på
www.volkswagen-transportbilar.se.

We Connect Plus^{1), 2)} erbjuder:

- Trafikinformation online
- POI-sökning online
- Kartuppdatering online
- Röststyrning online
- Streaming av media³⁾
- Meddelanden
- Billarm online
- App-styrd parkeringsvärmare⁴⁾
- Lås och lås upp⁵⁾
- Webbradio³⁾
- WLAN-Hotspot³⁾
- Hastighetsvarning
- Tuta och blinka
- Beräkning av körsträcka online
- Tankställen och laddningsstationer
- Parkeringsplatser

1) För att använda We Connect-tjänsterna behöver du ett Volkswagen ID-användarkonto och måste logga in på We Connect med användarnamn och lösenord. Dessutom måste ett separat We Connect-avtal eller We Connect Plus-avtal tecknas online med Volkswagen AG. För We Connect Plus har du 90 dagar på dig efter att du har tagit emot din nya bil för att registrera fordonet på portal.volkswagen-we.com för att använda tjänsterna under hela den avtalade fria perioden. 2) Kan förlängas efter första årets gratisperiod. 3) Endast tillgängligt i kombination med paketet för "Streaming & Internet". 4) Finns endast i kombination med extra vattenvärme. 5) Tjänsten har säkerhetsaspekter och kräver en identitetskontroll med Volkswagen Ident-proceduren. Din identitet kommer att kontrolleras av en Volkswagen-partner eller via videochatt. Omfattningen av We Connect och We Connect Plus-tjänsterna kan variera.



• We Connect Plus^{1), 2)} med trafikinformation i realtid

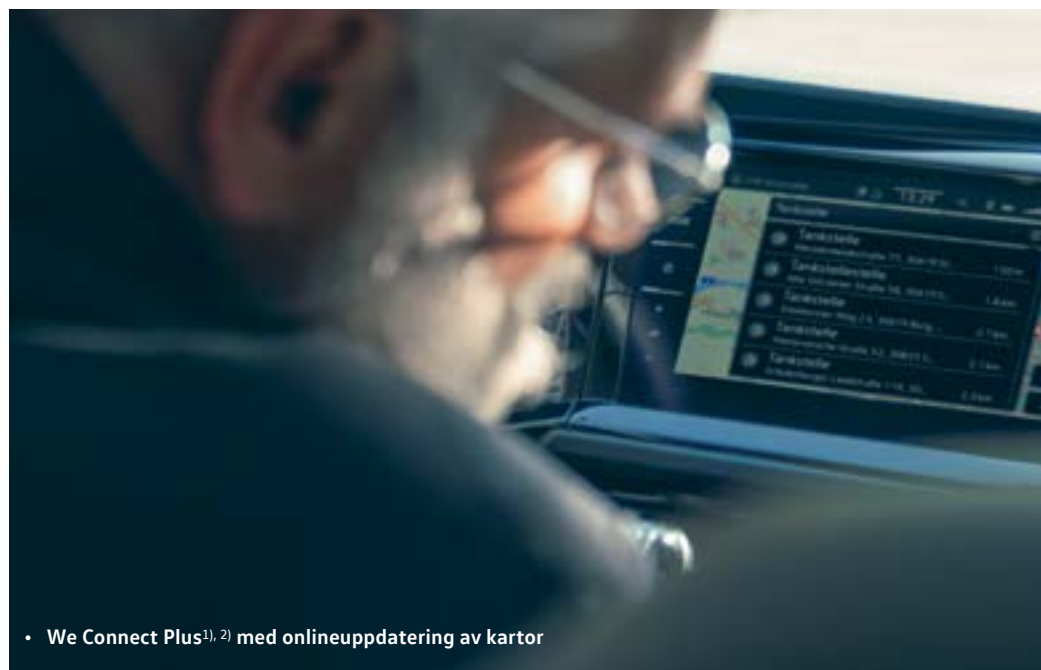

• We Connect Plus^{1), 2)} med onlineuppdatering av kartor



Crafter

BRO 472 005 21 • Oktober 2022
www.volkswagen-transportbilar.se

Vissa fordon som visas på bild är utrustade med tillval som innebär en merkostnad. Dekorativa element på bilarna är inte en del av standardspecifikationen. Alla utrustningsalternativ kan inte visas i denna broschyr. Kontakta din lokala Volkswagen-återförsäljare så kan du få mer information om tillgängliga tillval. Vissa tillval kan innebära längre leveranstid. Data som anges i denna broschyr gällande tekniska specifikationer, utrustning och utseende gäller för den svenska marknaden om inte annat anges. DSG®, TDI® och 4MOTION® är av Volkswagen AG samt andra Volkswagen-bolag registrerade varumärken. Att motsvarande varumärke används i denna broschyr utan att markera detta med symbolen för registrerat varumärke kan inte tas som intäkt för att kunna använda detta varumärke utan föregående godkännande från Volkswagen AG. Volkswagen erbjuder möjlighet att återlämna och återvinna uttjänta fordon. Alla nya Volkswagen-fordon kan därför återvinnas på ett miljöanpassat sätt, och kan enligt lag, returneras utan kostnad. Du kan få mer information om detta från din lokala Volkswagen-återförsäljare.